

プリンスチェンジャー

流量特性

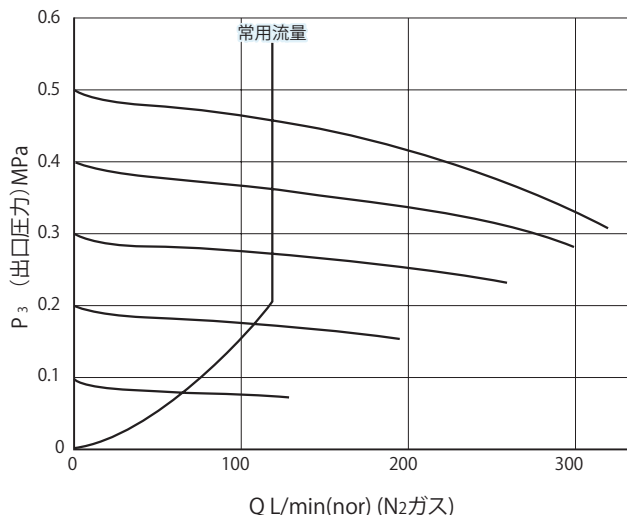

半自動切替装置

仕様

品名	型式	使用ガス	使用流量範囲上限 (L/min(nor))	使用温度範囲(°C)	圧力計(MPa)		最高使用圧力(MPa)		切替圧力	出入口形状		重量 (kg)	
					入口側	出口側	入口側	出口側		入口側	出口側		
プリンスチェンジャー壁掛用	930NA	酸素、窒素 アルゴン ヘリウム	120(P3=0.3MPa)	-5~40	25	1.0	15	0.5	0.65~0.95	Rc1/4	Rc1/4	4.6	
	930NB		100(P3=0.2MPa)							0.3			0.2
プリンスチェンジャー集合装置用	930MA		120(P3=0.3MPa)							1.0			0.5
	930MB		100(P3=0.2MPa)							0.3			0.2

材質	本体	ダイヤフラム	フィルター	その他接ガス部
	C3604,C3771	NR	青銅焼結	C3604,SUS304,フッ素樹脂

- ※ 常用流量は、使用ガスを流した時の値です。
- ※ 壁掛用は930NBは受注生産品です。
- ※ 供給架台製作も承っております。担当営業にご相談下さい。
- ※ 可燃ガス用の接点付き圧力計も対応可能です。担当営業にご相談ください。
- ※ 使用流量範囲上限以上の流量で供給した場合、両方の系統からガスが供給される可能性があります。

特長

- 左右のガス供給ラインを自動的に切り替え、連続して長時間のガス供給ができます。
- オプションの接点付圧力計とプリンスアラーム警報機をご使用いただくと、ブザーとランプで供給中のラインの圧力が低くなったことを知ることができます。
- 集合装置用と壁掛用の2種類をご用意しておりますので、設置場所に応じて最適な使い方ができます。

外観図

■ 930MA

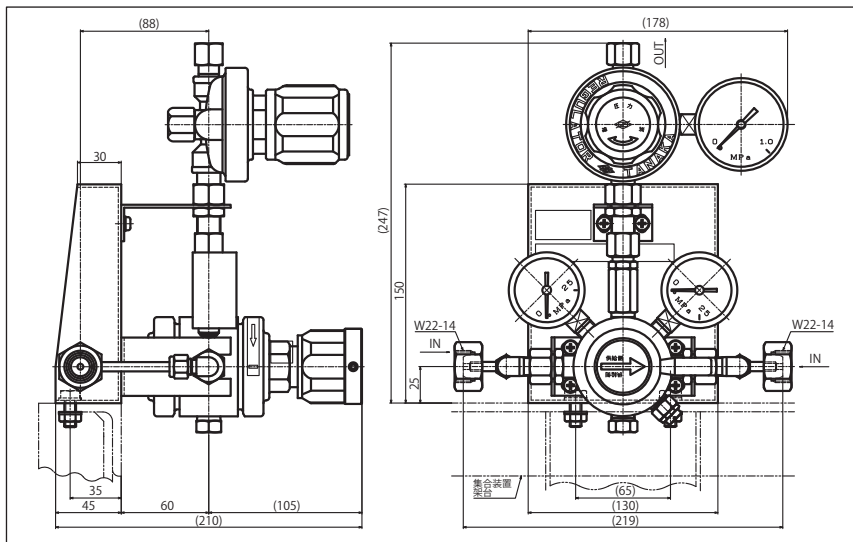

■ 930NA

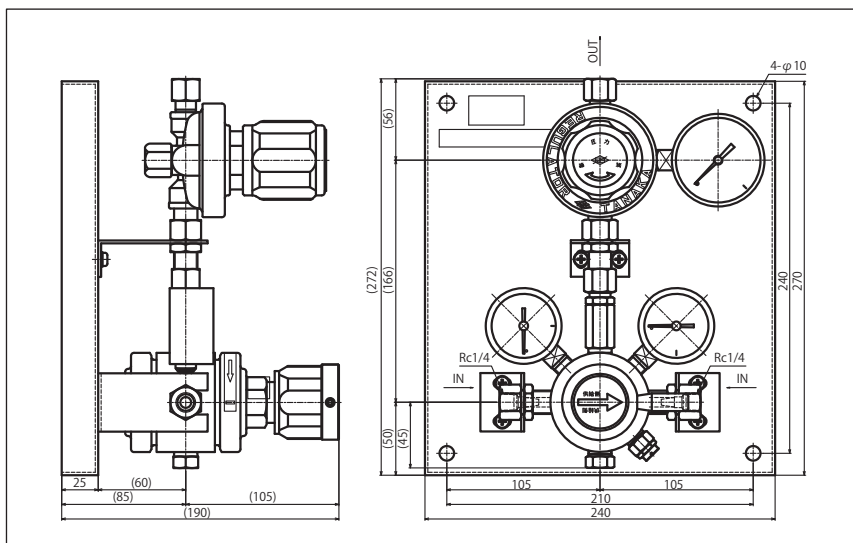

オプション

接点付き圧力計



フルスケール：25MPa
 大きさ：φ75mm
 接続形状：G1/4
 接ガス金属部材質：真鍮
 下限設定圧力=1.5MPa
 負荷許容量：0.2A以下
 接点電源：AC100V

警報盤(プリンアラーム)



プリンアラーム930AP
 ※警報盤はご要望に合わせて設計することも
 ※可能です。詳細はお問い合わせ下さい。

ラインアップ



<PCシリーズ>

- 一般工業ガス用
- 低圧・大流量タイプと中圧 (0.7MPa)供給タイプをご用意。



<ステンレスチェンジャー>

- 標準ガス、高純度ガス、レーザーガス用
- 接ガス部がステンレス製で純度維持性能を追求。
- 低圧タイプと中圧(0.7MPa)供給タイプをご用意。



ご注意

正しくお使いいただくために、ご使用前に必ず「取扱説明書」をよくお読みください。

本製品は改良のために、仕様など内容を予告なく変更する場合があります。



日酸TANAKA株式会社

<http://nissantanaka.com>

制御機器事業部 営業部

低圧・大流量タイプ

プリンスチェンジャー PC250B-LP-M/PC250B-LP-P

流量特性

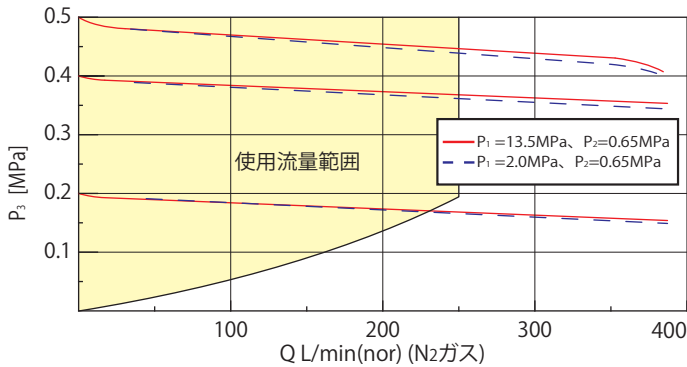

PC250B-LP-M



PC250B-LP-P

特長

- 従来機に比べ、**抜群の流量性能を実現 (250L/min)**。
- マニホールタイプ(M)とパネルタイプ(P)の2機種をラインアップ。
- ダイアフラムをテフロンでカバーすることにより純度維持性能が向上。
- 既設設備への導入をお助けする段違いのバルブをご用意。
- 接点付圧力計・警報盤アラームなど、多様なオプションをご用意。

中圧(0.7MPa)供給タイプ

プリンスチェンジャー PC150B-MP-M/PC150B-MP-P

流量特性

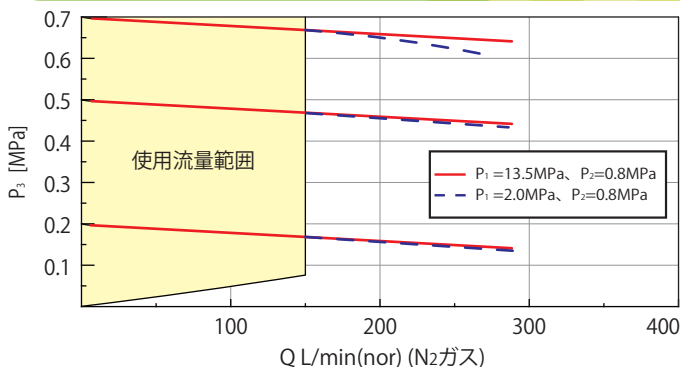

PC150B-MP-M



PC150B-MP-P

特長

- **最大で0.7MPaまで供給可能でありながら中間圧(P2)を1.0MPa未満に抑えることにより「高圧ガス製造設備」の対象外となります。**
- ダイアフラムをテフロンでカバーすることにより純度維持性能が向上。
- 既設設備への導入をお助けする段違いのバルブをご用意。
- 接点付圧力計・警報盤アラームなど、多様なオプションをご用意。



低圧タイプ

ステンレスチェンジャー SC-930SSA

流量特性

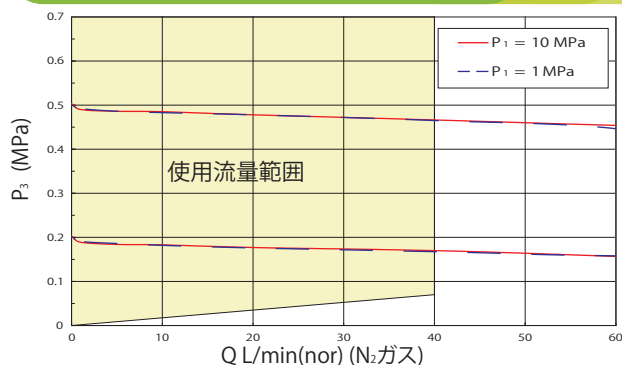

特長

- 信頼・実績の高い「S-LABO調整器」がベースの半自動切替装置。
- ステンレスダイヤフラムを採用、標準ガスを始めとした高純度ガスやレーザーガス等に最適。
- 左右のガス供給ラインを自動的に切り替え、連続して長時間のガス供給が可能です。
- 二段減圧構造により、出口圧力の安定供給が可能。
- 自動切替時の動力源に電気を使わないため、可燃性ガスにも使用可能。

中圧(0.7MPa)供給タイプ

ステンレスチェンジャー SC-930SSY

流量特性

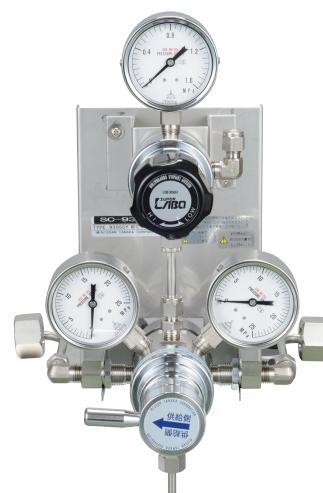
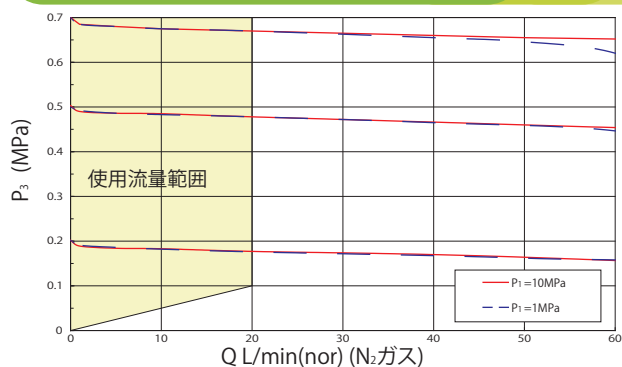

特長

- 最大で0.7MPaまで供給可能でありながら中間圧(P2)を1.0MPa未満に抑えることにより「高圧ガス製造設備」の対象外となります。
- ステンレスダイヤフラムを採用、標準ガスを始めとした高純度ガスやレーザーガス等に最適。
- 左右のガス供給ラインを自動的に切り替え、連続して長時間のガス供給が可能です。
- 二段減圧構造により、出口圧力の安定供給が可能。
- 自動切替時の動力源に電気を使わないため、可燃性ガスにも使用可能。



中圧(0.7MPa)供給タイプ

プリンスチェンジャー PC150S-MP-M/PC150S-MP-P

流量特性

PC150S P₃-Q特性

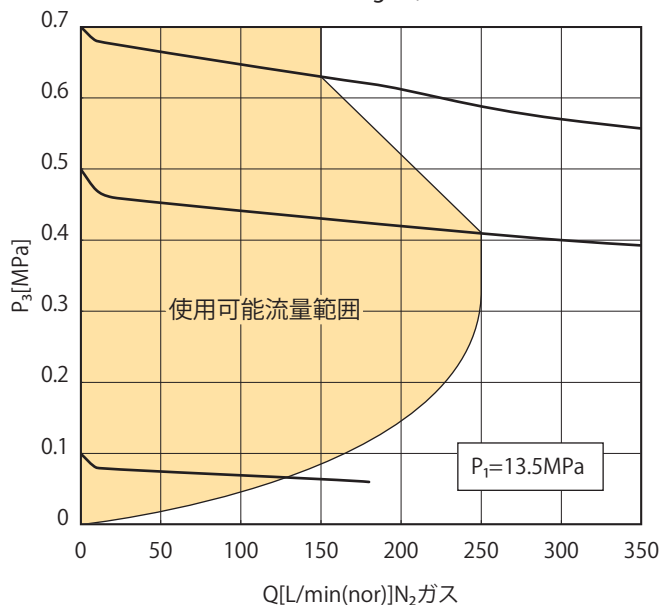

PC150S-MP-M

PC150S-MP-P

半自動切替装置

仕様

品名	使用流量範囲上限 (L/min(nor))	使用温度 範囲(°C)	使用圧力範囲(MPa)		入口継手		出口 継手
			入口側	出口側	M Type	P Type	
PC150S-MP	150(at 0.7MPa SET) 250(at 0.5MPa SET)	-5~40	~15	0.1~0.7	W22-14 右メス(P)	NPT3/8オス	NPT3/8メス
材質	本体	ダイヤフラム	フィルター	その他接ガス部		重量	
	SUS304	切替用減圧弁：NR(PTFEカバー) 二段側減圧弁：SUS316L	SUS焼結(40μm)	SUS304,フッ素樹脂		7.1kg	

半自動切替装置は切替用減圧弁と二段側減圧弁との間の部分の圧力(中間圧)が1.0MPa以上になる場合、高圧ガスの製造設備とみなされます。
通常0.5MPa以上の供給圧の場合、中間圧が1.0MPaを超えてしまいますが、PC150S-MPは内部部品の最適化により、中間圧が1.0MPaを超えない切替圧力設定を実現しました。
PC150S-MPをご採用頂くことにより、これまで高圧ガス製造設備として手続きの必要であった0.5~0.7MPaでの半自動切替装置によるガス供給を容易に実現できます。

※供給架台製作も承っております。担当営業にご相談ください。

※可燃ガス用設備でも接点付き圧力計の対応が可能です。担当営業にご相談ください。

※使用流量範囲上限以上の流量で供給した場合、両方の系統からガスが供給される可能性があります。

※面間サイズはプリンスホールド(集合装置)にあわせてあります。

※M Typeはマニホールド用(架台取り付け用)

P Typeはパネル用(壁掛用)となっております。

特長

- 最大で0.7MPaまで供給可能でありながら「高圧ガス製造設備」の対象外となる中圧式半自動切替に待望のステンレス仕様がラインナップ!
- 二段側減圧弁は新設計の低圧力損失仕様品を採用。流量は150~250L/minを実現しました(使用可能な流量はP₃セット圧により変わります。)
- マニホールドタイプ(M)、パネル(P)の2種類をラインアップ
- 切替側減圧弁のダイヤフラムをテフロンでカバーすることにより純度維持性能が向上
- SUS製接点付圧力計・警報盤アラームなど、多様なオプションをご用意



日酸TANAKA株式会社

外観図

■ PC150S-MP-M

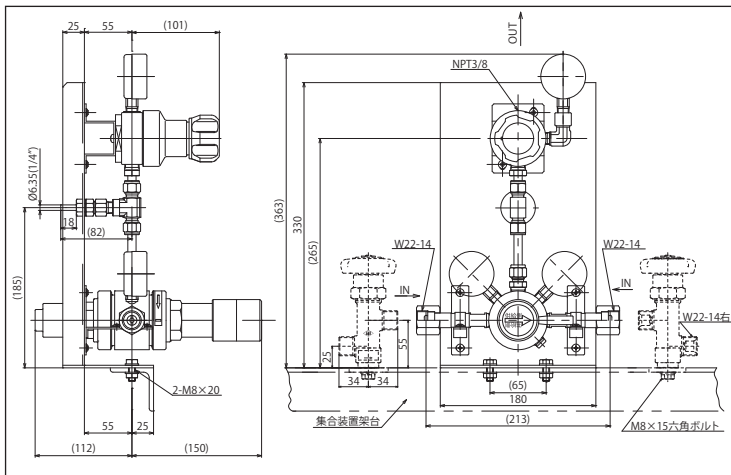

※継手部の高さを三方弁と合わせるための段差二方弁をご用意しております。(図面点線部合わせてご購入ください。)

■ PC150S-MP-P

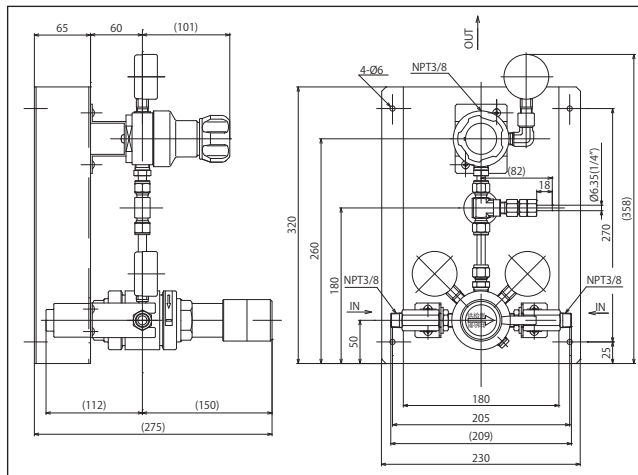

ステンレス製集合装置部品

ステンレス三方弁

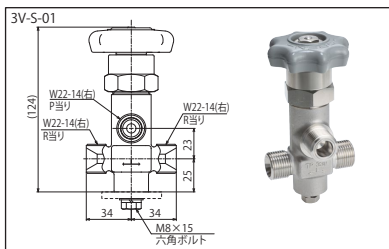

ステンレス段差二方弁

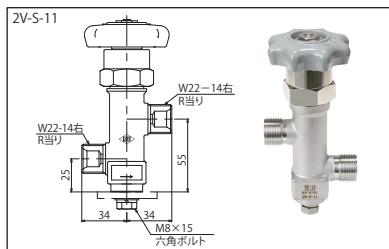

ステンレス皿リング



PC150S-MP-Mで段差二方弁を使用する場合、必要となります。

ストレート管(SUS製)

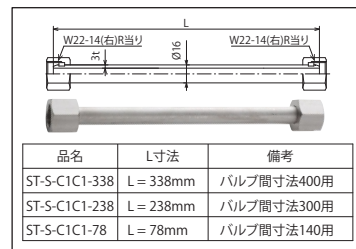

SUS製連結管

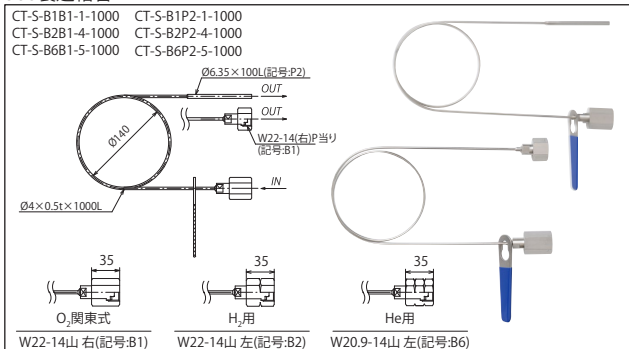

オプション

接点付き圧力計(ステンレス製)



フルスケール：25MPa
 大きさ：Ø75mm
 接続形状：NPT1/4"オス
 接ガス金属部材質：SUS316
 負荷許容量：0.2A以下
 接点電源：AC100V

警報盤(プリンアラーム)



プリンアラーム930AP
 ※警報盤はご要望に合わせて設計することも可能です。詳細はお問い合わせ下さい。

日酸TANAKAのガス供給機器

- 一般工業ガス用、分析ガス用集合装置、アウトレットパネル、カードル、液化ガス供給設備、蒸発器、ヘッダー等、各種ガス供給設備承ります。
- 圧力調整器メーカーとしての長年の経験から最適なガスフローをユーザー様のご要求に合わせて設計いたします。
- 写真は製作の一例です。様々な供給方法のご要望に対応可能です。
- ご不明点があれば使用ガス種、ガス使用量、容器本数などから最適な設備をご提案いたしますので是非ともご相談下さい。



1×1.5半自動集合装置



20本組カードル



自動切替付蒸発器



ご注意

正しくお使いいただくために、ご使用前に必ず「取扱説明書」をよくお読みください。

本製品は改良のために、仕様など内容を予告なく変更する場合があります。



日酸TANAKA株式会社

<http://nissantanaka.com>

制御機器事業部 営業部